

MO-8

N1-2023-06/V1

Moustiquaire ZIP latérale **MOZ80**

Exclusivité **Storipro**

FABRIQUE EN FRANCE
GARANTIE 2 ANS

 www.storipro.com

 **Storipro**
STORES & MOUSTIQUAIRES

Concepteur fabricant innovant

» Tirage direct à ressort avec l'option poignées et blocage intermédiaire par crémone et butées réglables

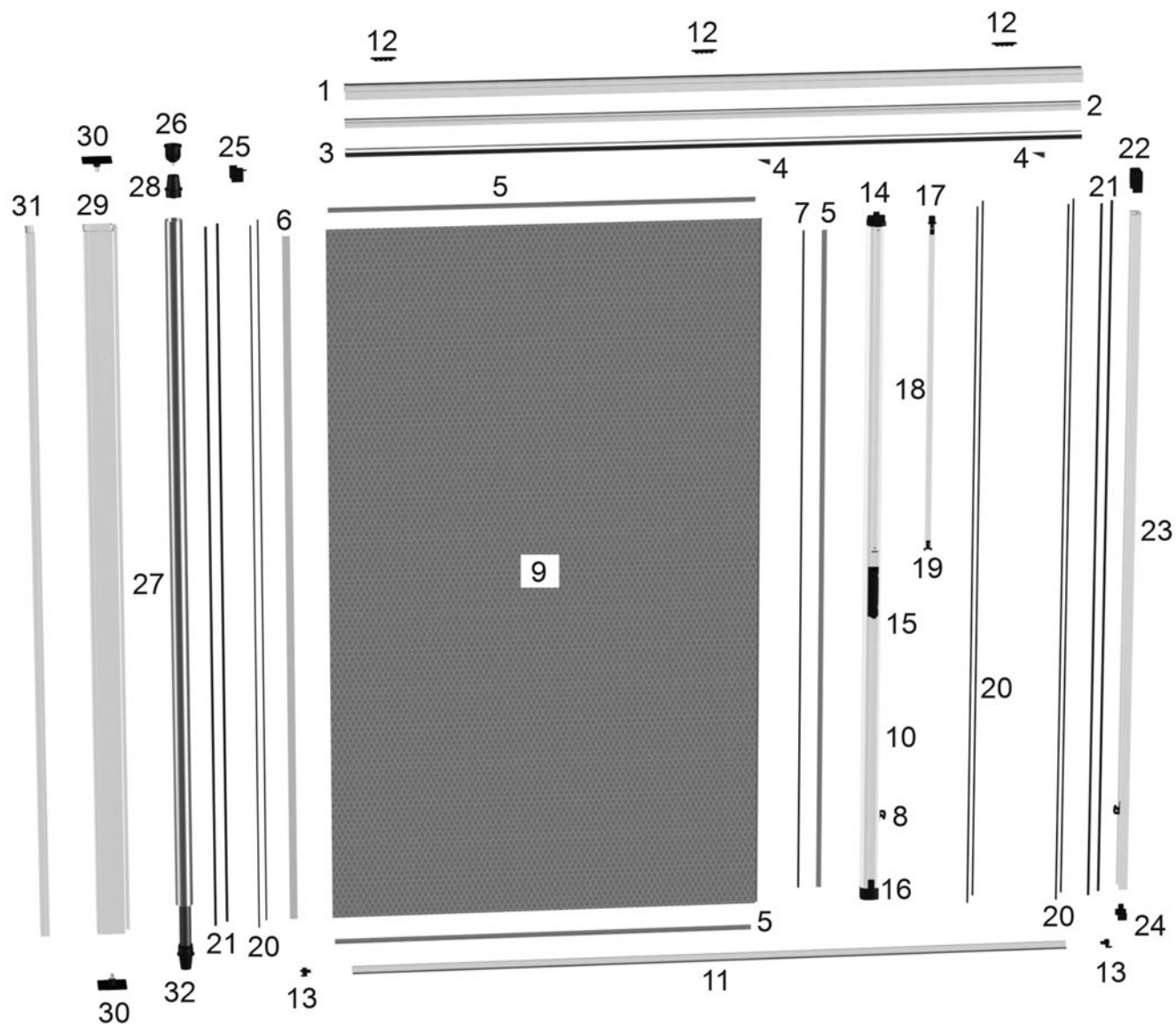

1	Traverse haute
2	Parclose
3	Profil en PVC co-extrudé
4	Butées réglables
5	Ruban zip thermosoudable
6	Jonc talon thermosoudable
7	Profil clé en PVC
8	Verrous de blocage
9	Toile
10	Profil de tirage
11	Profil seuil zippé
12	Clip de pose pour sous face VR (sur demande)
13	Embout de seuil en PVC
14	Embout supérieur du profil de tirage
15	Poignée de verrouillage
16	Embout inférieur du profil de tirage
17	Butée d'arrêt
18	Crémone de verrouillage
19	Bouton actionneur de la crémone
20	Aimants
21	Joints brosse
22	Embout supérieur du profil de réception
23	Profil de réception
24	Embout inférieur du profil de réception
25	Embout de liaison coffre / traverse haute
26	Embout de tube d'enroulement
27	Tube d'enroulement en aluminium ø 40 mm
28	Manchon zip en PVC avec épaulement
29	Coffre en aluminium, section 80x80
30	Joues en acier laqué noir
31	Profil mural
32	Ressort de rappel

LIMITES DIMENSIONNELLES
 Largeur maxi : 2500 mm
 Hauteur maxi : 2500 mm

* Les clips de pose pour sous face de volet roulant (N°12) sont fournis exclusivement sur demande.

» Détails des poignées de tirage et boutons actionneurs



» Détails des butées réglable et butée d'arrêt



» Encombrements - vue de dessus

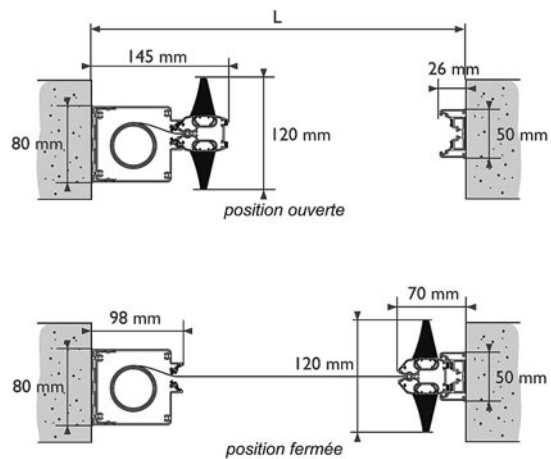

» Encombrements - vue en coupe

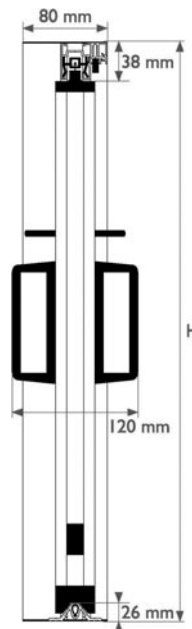

» Tirage direct à ressort en version "tout ou rien" - sans poignée ni blocage intermédiaire

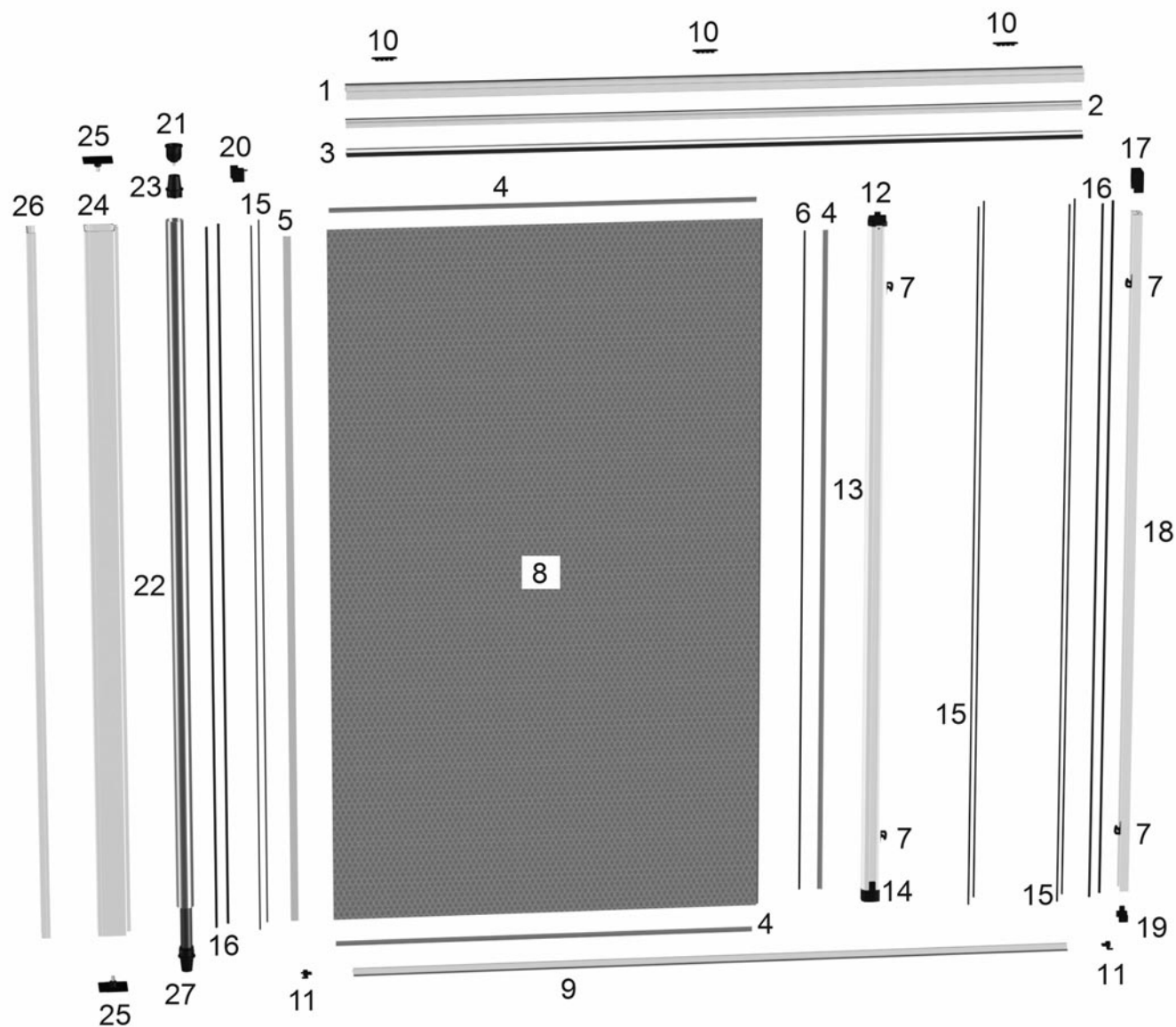

1	Traverse haute
2	Pareclose
3	Profil en PVC co-extrudé
4	Ruban zip thermosoudable
5	Jonc talon thermosoudable
6	Profil clé en PVC
7	Verrous de blocage
8	Toile
9	Profil seuil zippé
10	Clip de pose pour sous face VR (sur demande)
11	Embout de seuil en PVC
12	Embout supérieur du profil de tirage
13	Profil de tirage
14	Embout inférieur du profil de tirage
15	Aimants
16	Joints brosse
17	Embout supérieur du profil de réception
18	Profil de réception
19	Embout inférieur du profil de réception
20	Embout de liaison coffre / traverse haute
21	Embout de tube d'enroulement
22	Tube d'enroulement en aluminium ø 40 mm
23	Manchon zip en PVC avec épaulement
24	Coffre en aluminium, section 80x80
25	Joues en acier laqué noir
26	Profil mural
27	Ressort de rappel

» LIMITES DIMENSIONNELLES
 Largeur maxi : 2500 mm
 Hauteur maxi : 2500 mm

* Les clips de pose pour sous face de volet roulant (N°12) sont fournis exclusivement sur demande.

» Prise de dimensions

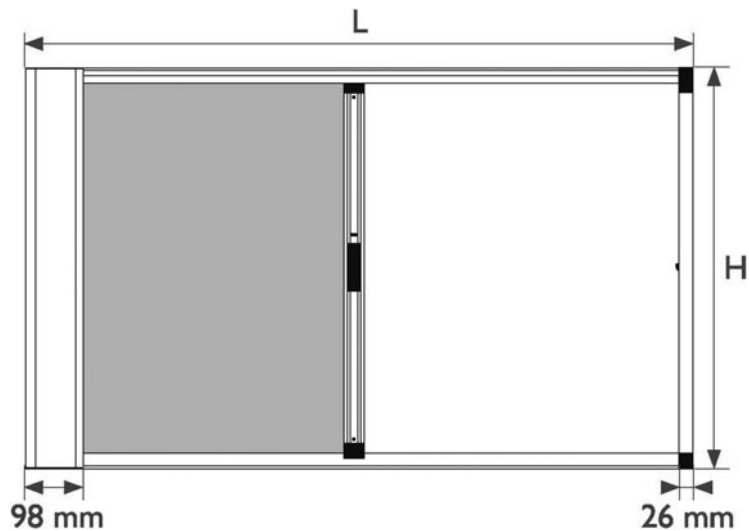

» Détails des verrous de blocage



» Encombrements - vue de dessus

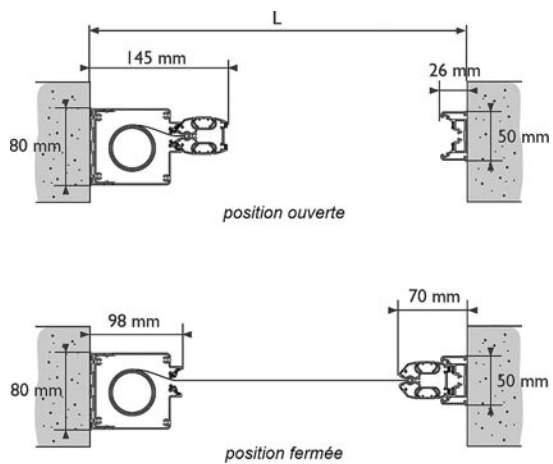

» Encombrements - vue en coupe

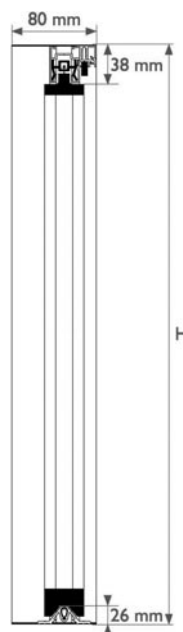

» Détails des profils

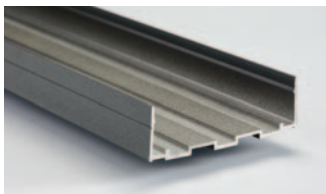

Profil mural



Coffre



Traverse haute



Profil de réception

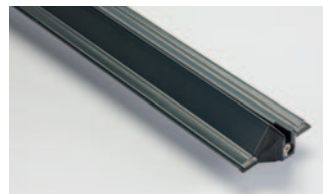

Profil de seuil zippé



» Laquage RAL standard

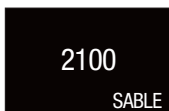
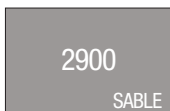
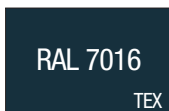
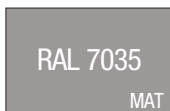

Sans plus-value sur www.storipro.com

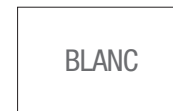

Autres RAL en option

Coloris des accessoires

Storipro, c'est une large gamme de stores d'intérieur, d'extérieur et de moustiquaires, conçus et fabriqués sur-mesure dans nos ateliers.



Store d'intérieur

La lumière maîtrisée.



Store d'extérieur

Le confort thermique par excellence.



Moustiquaires

Une barrière efficace contre les insectes.

Plus d'infos sur www.storipro.com



Z.A.C. de Masquère • Autoroute A64 • Sortie n°23 • 31220 CAZÈRES SUR GARONNE
Tél. : 05 61 97 71 71 • Fax : 05 61 97 71 72 • Courriel : infos@storipro.com

Sarl au capital de 240 000 € - Siret : 443 742 473 000 20

